

MONTAŽNO NAVODILO

Multi-funkcijski modul FM 1,0 (modul 403)

Montaža

- Napravo napraviti brez toka.
- Zadnjo steno regulacijske naprave odvzeti.
- Sprednjo steno regulacijske naprave naprej spustiti (slika 1).

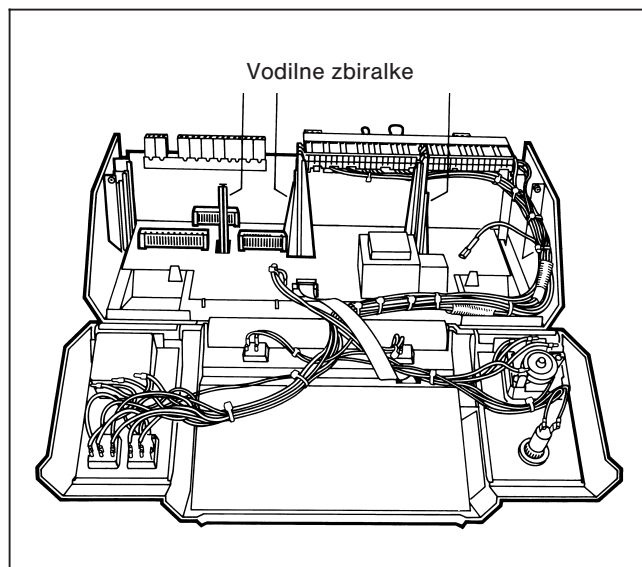

Slika 1

- Funkcijski modul na predvidenem prostoru (slika 2) v vodilne zbiralke vtakniti, in na spodaj v vtično tirnico vtakniti.

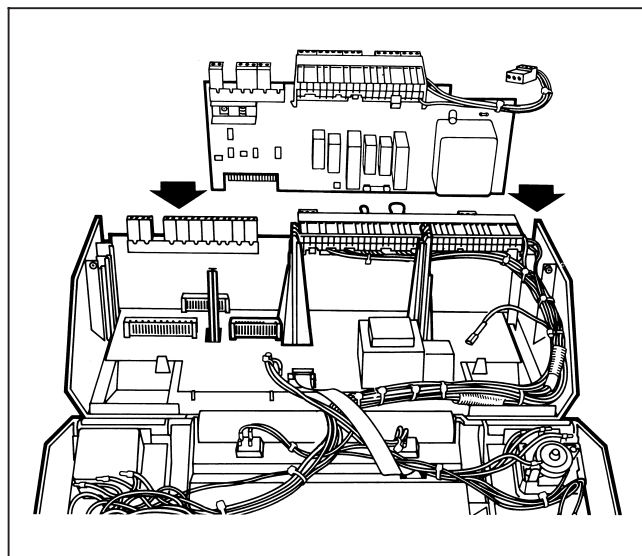

Slika 2

- Omrežni vtič v sponke FM 1 oz. ZM 1 vtakniti (slika 3).
- Priključni omrežni trafo vtakniti v vtični jeziček (slika 3).
- Gradbeni priključek se naredi po vezalnem načrtu.
- Prednji del sklopiti, zadnjo steno zopet priviti.

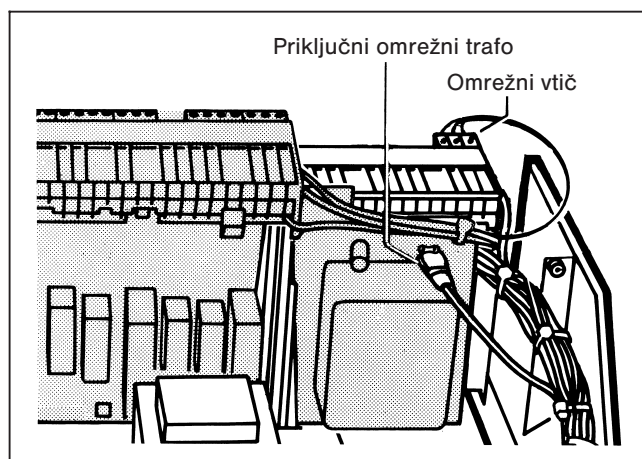

Slika 3

Imate n.pr. samo eden mešalni krog = HK 2, bo digitalno daljinsko upravljanje (MEC) priključeno na sponko BF 1 regulacijske karte.

Je daljinsko upravljanje (MEC) tam že priključeno, ostane tam tudi priključeno.

Opredelitev k mešalnemu krogu 2 (HK 2) sledi v drugem upravljalnem nivoju "Instalacija" digitalnega daljinskega upravljanja (MEC).

Programsko vprašanje pri instaliranem dodatnem modulu FM 1

Ključni kod vnesti:

- Držite ON tipko stisnjeno.
- Pritisnite istočasno obe puščični tipki.
- Spustite tipko ON, in držite obe puščični tipki tako dolgo stisnjeni, da se prikaže obvestilo "Izbor za instalaterja".
- Postavite kurzor z puščičnimi tipkami pred "Instalacija".
- Pritisnite tipko E. Pojavi se stran 1 od "Instalacija".
- Listajte z tipko E na stran 3.
- Postavite z puščičnimi tipkami kurzor pred daljinsko upravljanje "z displejem".

- Spremenite z +/- tipkami v "noben".

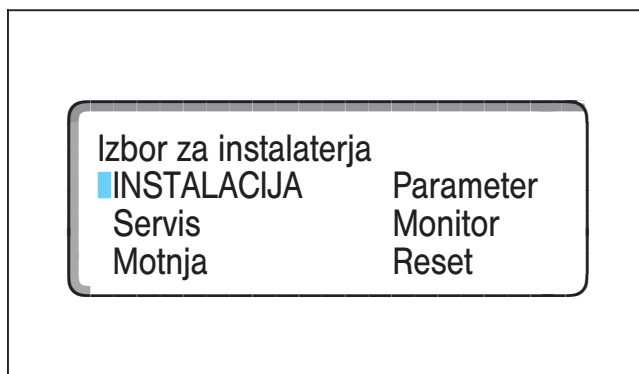

Slika 4

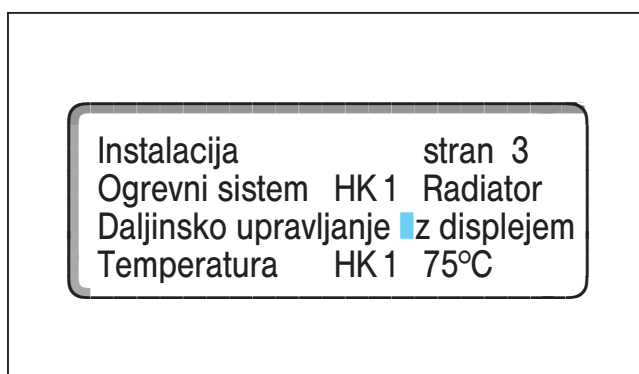

Slika 5

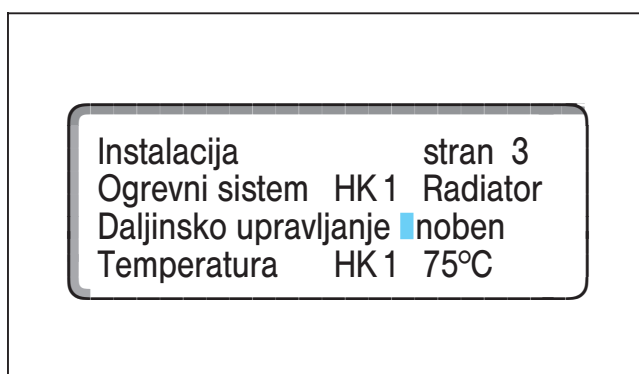

Slika 5

- Listajte z tipko **E** na stran 4.
- Postavite z puščičnimi tipkami kurzor pred "Funkcijski modul "ne".
- Spremenite z tipkami +/- v "Ja".

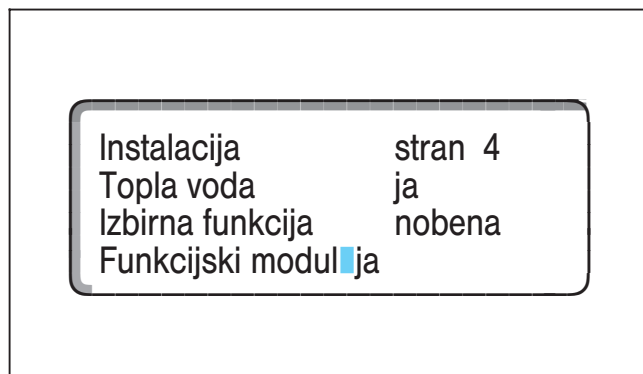

Slika 7

- Listajte z tipko **E** na stran 5.
- Postavite z puščičnimi tipkami kurzor pred daljinsko upravljanje in "noben".

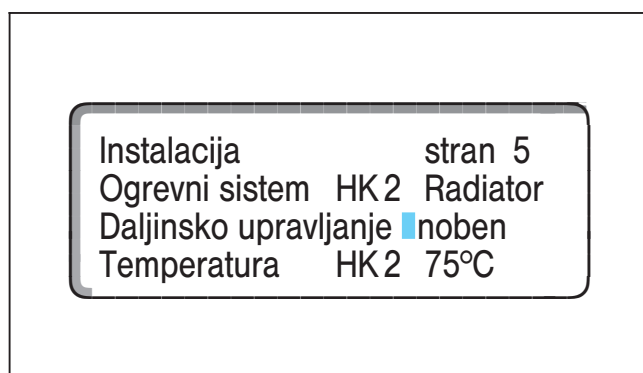

Slika 8

- Spremenite z tipkami +/- v "Z displejem".
- Potrdite z tipko **E**.
- Zaprite pokrivalno ploščo.

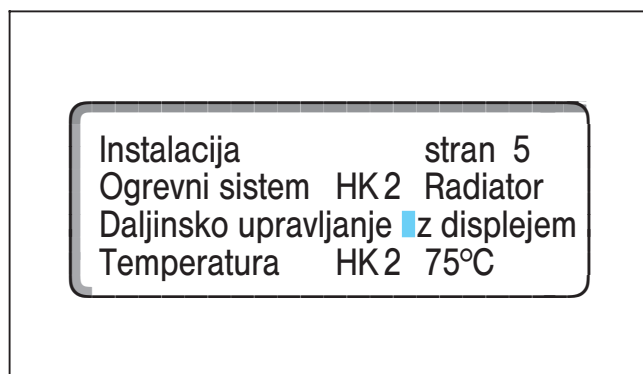

Slika 9

