

# Montaj talimatı

## Ayar kartı (Modül 400)

### 1. Genel

#### Dikkat!

Modül statik gerilimlere karşı hassas olan parçalar ile donatılmıştır. Bu sebepten tevzi levhasına doğrudan dokunmayınız! Hasar tehlikesi! Modülü takmadan önce vücuttaki elektrostatik gerilimi yok etmek için su şebekesinin çıplak bir borusuna dokununuz!

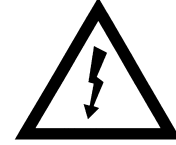

### 2. Montaj

#### 2.1 Modülün söküşü

- Tesisi elektrik şebekesinden ayırınız.
- Ayar aletinin arka kapağını sökünüz.
- Modüldeki renkli soket kısaçalarını çıkarınız (Şekil 1).
- Ayar aletinin arka kapağındaki kablo klemenslerini sökünüz.

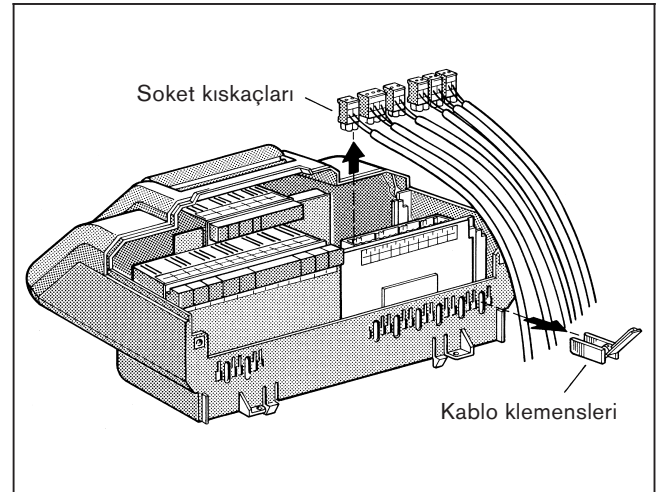

Şekil 1

- Modülün gri renkli örtü levhasını yukarı doğru çekerek yerinden çıkarınız.
- Dikkat! Modül mavi renkli emniyet dili ile soket şeridine takılıdır.
- Mavi renkli emniyet dilini öne doğru çekerek açıp modülü yerinden çıkarınız.

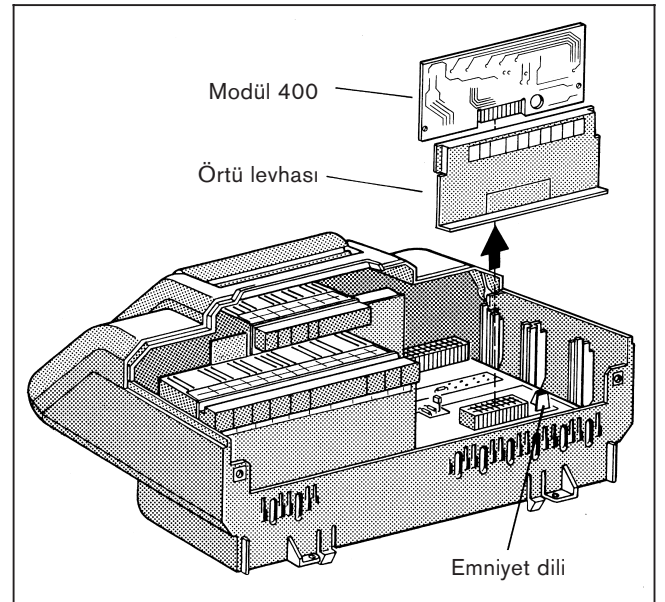

Şekil 2

## 2.2 Modülün yerine takılışı

- Yeni modülü içeren kartonu açınız.
- **Dikkat! Yeni modülü sadece montaj şeridinden tutunuz (Şekil 3).**

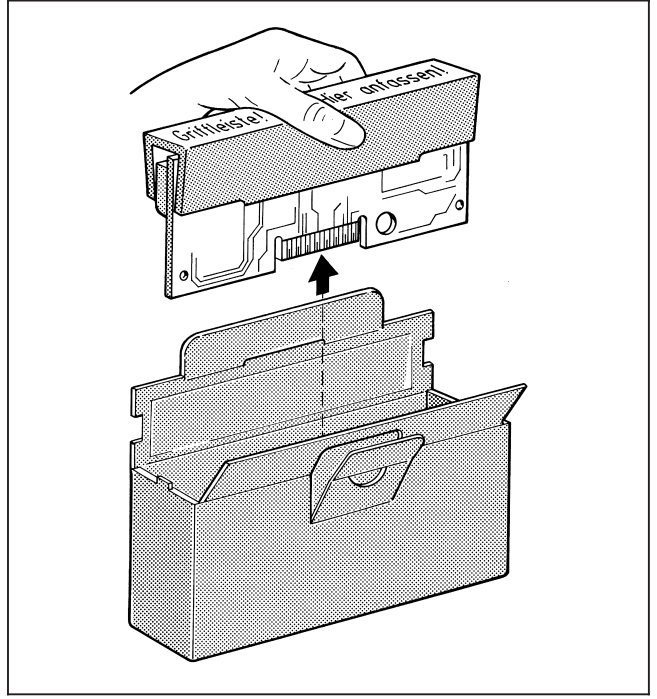

Şekil 3

- Modülü montaj şeridinden tutarak kartondan çıkarıp ayar aletindeki soket şeridine sokunuz (Şekil 4).
- Montaj şeridini yerinden sökünüz.
- Örtü kapağını yerine sokunuz.
- Renkli fişleri işaretlerine uygun olarak yerine takınız.
- Bağlantı kablolarını kablo klemensleri ile yerine oturtup sabitleştiriniz.
- Ayar aleti arka kapağını yerine vidalayınız.

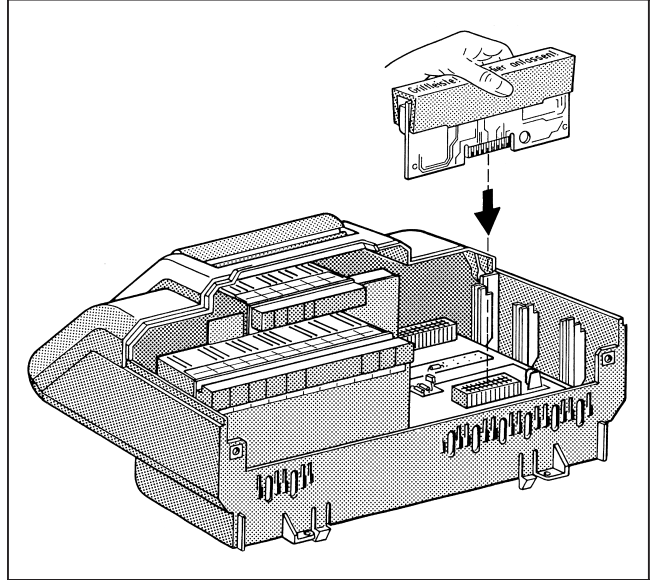

Şekil 4

### 3. Bilgilerin yeni modüle aktarılması

- Ayar aletini çalıştırıp birkaç saniye bekleyiniz.
- Uzaktan kumandanın ekranında duruma göre "Dikkat, değerler değiştirildi!..." bildirisi görünür. Bu bildiriye mutlaka **E** tuşu ile tasdikleyiniz. Ekranda bunun takibinde "Ne yapmak istiyorsunuz?..." sayfası görünür.

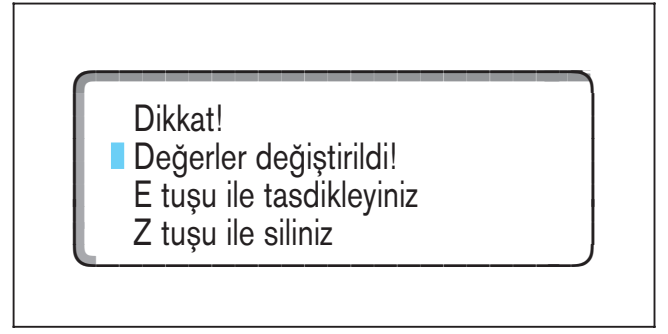

Şekil 5

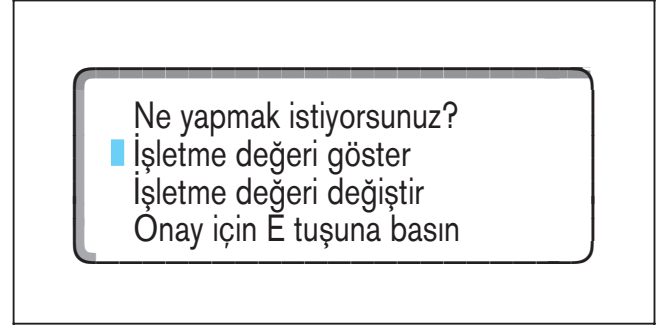

Şekil 6

#### 3.1 Uzaktan kumandadan modüle bilgi aktarımı

Anahtar kodu yüklenişi:

- ON tuşunu basılı tutunuz.
- Aynı anda her iki ok tuşuna birden basınız.
- ON tuşunu serbest bırakıp ekranda "Tesisatçı seçeneği" görünene kadar her iki ok tuşuna birden basınız.
- Ekrandaki dikdörtgen işareti ok tuşları ile "Servis" yazısının önüne getiriniz.
- **E** tuşuna basınız. Ekran "Tesisatçı için servis" sayfası gelir.
- Ok işaretli tuşlar ile dikdörtgen işareti genel sayfa "Tesisatçı için servis" deki satır "Gönder / Al" yazısının önüne getirip **E** tuşu ile tasdikleyiniz. Ekran "Gönder / Al" gelir.

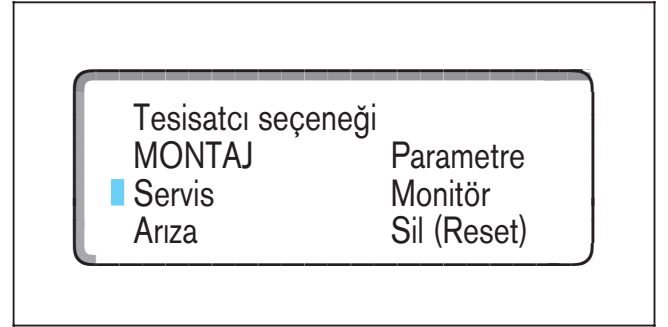

Şekil 7

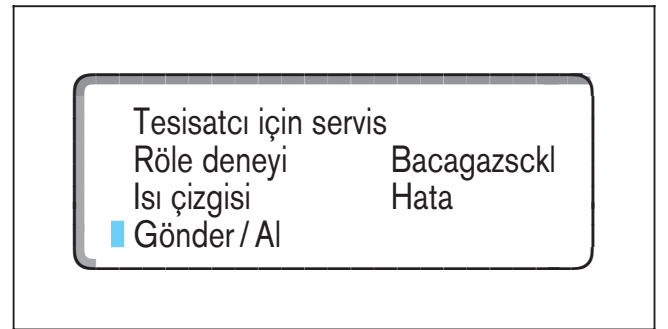

Şekil 8

**Bilgi gönder** komutu ile uzaktan kumandadaki tüm değerler (erişilecek olan değerler, parametreler, tesis değerleri, saat ayarları vs.) tesisin ayar aletine gönderilir ve orada hafızaya alınır.

- Ok işaretli tuşlar ile dikdörtgen işareti "Bilgi gönder" yazısının önüne getiriniz.
- + işaretli tuş ile "**Evet**" yazısını seçiniz.
- **E** işaretli tuş ile tasdikleyiniz.

Ekran "Lütfen bekleyiniz!" yazısı görünür. Yatağına sokulu vaziyetteki uzaktan kumandanın ekran göstergesi takriben 1-2 dakika sonra otomatik şekilde genel sayfa "Tesisatçı için servis"e atlar.

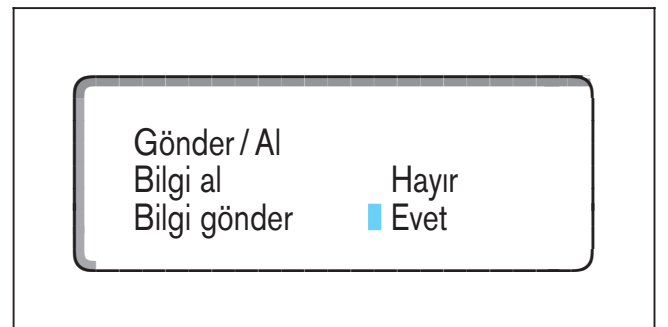

Şekil 9

